

## step D

Modalità  
Method 1

- I Inserire il tappo di gomma A sul bilanciere e avvitare tramite la stessa vite svitata al punto C.
- GB Insert the rubber cap A on the end weights and fasten with the same screw that was taken off in step C.

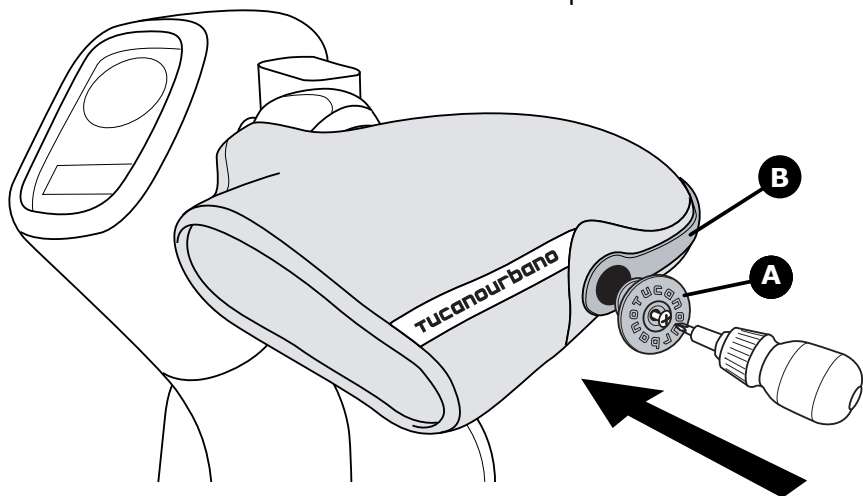

## step E

Modalità  
Method 2

- I Stringere il tappo di gomma A sul bilanciere dello scooter/moto tramite la fascetta C in dotazione.
- GB Tighten the rubber cap A onto the scooter/motorbike end weight with the zip tie C (supplied). Pull the zip tie tightly and cut off any excess length.

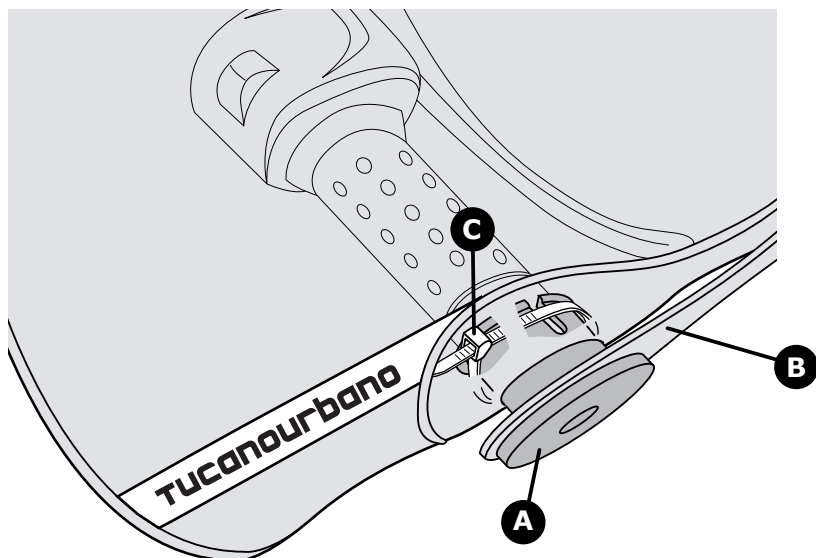

**TUCANOURBANO R363** 3



# TUCANOURBANO

I ISTRUZIONI DI MONTAGGIO

GB INSTRUCTION MANUAL

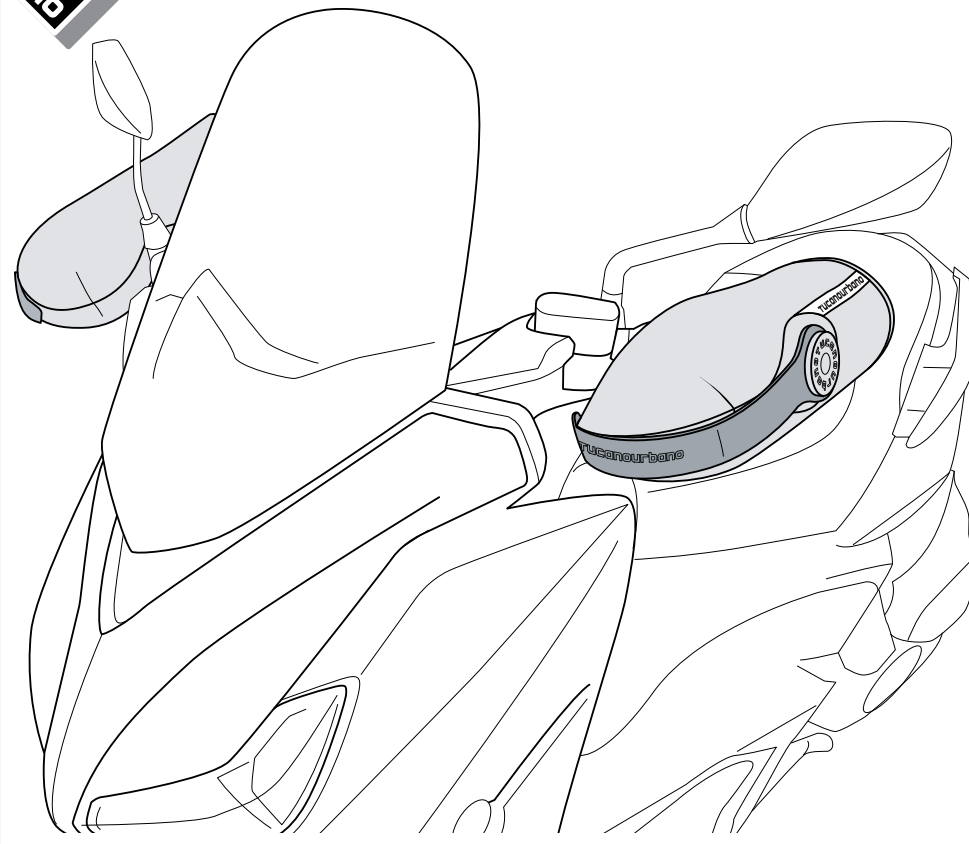

## NOTE

- I Le foto e i disegni sono puramente indicativi. Tucano Urbano si riserva il diritto di modificare o migliorare il prodotto in qualsiasi momento, senza preavviso e senza obblighi di dover applicare tali modifiche su prodotti già venduti.
- GB The photos and design are purely indicative. Tucano Urbano reserves the right to modify or improve the product at any time, without prior notification and with no obligation to apply such modifications to products already sold.

**TUCANOURBANO R363**



# ISTRUZIONI DI MONTAGGIO INSTRUCTION MANUAL

## KIT DI ASSEMBLAGGIO ASSEMBLY KIT

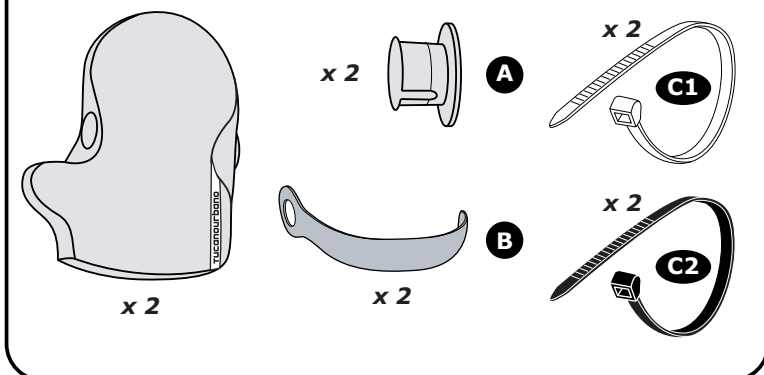

**I** Il coprimanopola R363 è compatibile (\*) con manubri dotati di bilanciari: ha un profilo esterno rigido per la tenuta alle alte velocità.

**GB** The R363 handlebar muff is compatible (\*) with handlebars with bar end weights: it has a rigid profile for optimum performance at high speed.

(\*) Si consiglia di consultare il rivenditore o [tucanourbano.com](http://tucanourbano.com) per verificare la compatibilità con il proprio scooter o la propria moto.

(\*) Please contact your dealer or [tucanourbano.com](http://tucanourbano.com) to verify whether it is compatible with your scooter or motorbike.

## step A

**I** Fissare il profilo esterno rigido B al coprimanopola R363 tramite gli appositi velcri.

**GB** Use the Velcro pieces to attach the external rigid profile B to the R363 handlebar muff.

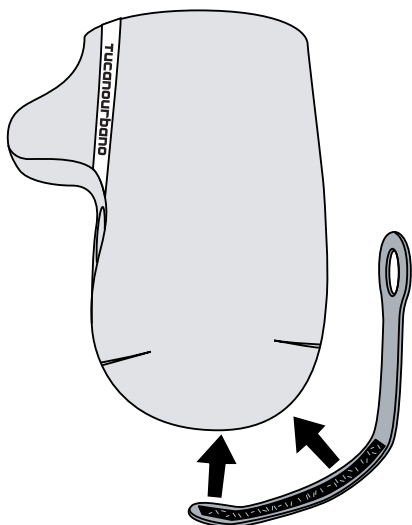

**TUCANOURBANO R363 1**

## step B

**I** Inserire il coprimanopola R363 sui comandi dello scooter/moto, verificandone il giusto verso. Infilare la manopola dello sterzo nel foro grande e la leva del freno nel foro piccolo.

**GB** Slide the handlebar muff R363 onto the controls of the scooter/motorbike, and ensure it is in the proper direction. Insert the grip in the large opening and the brake lever in the small opening.

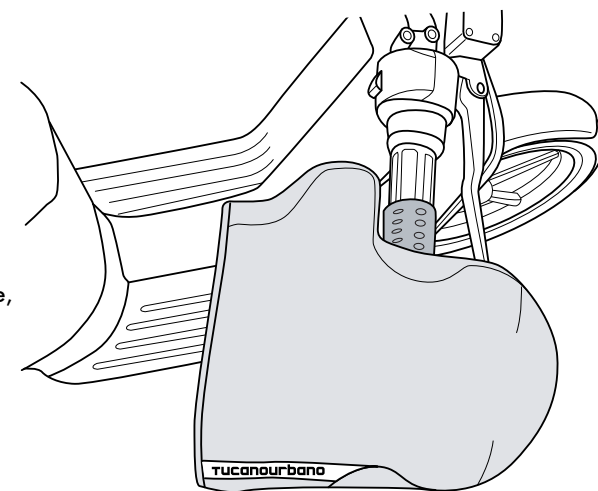

## step C

### Modalità 1 Method 1

**I** Svitare la vite del proprio bilanciari come in figura.

**GB** Unscrew the end weight screws as shown in the picture.

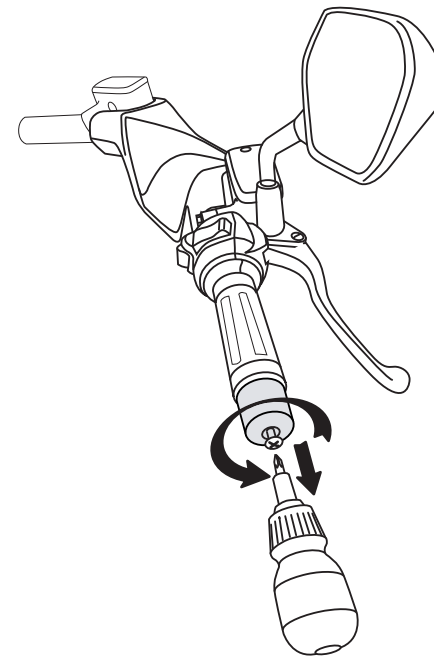

**TUCANOURBANO R363 2**

## step D

Modalité 1  
Modalidad 1

- F Insérer le bouchon de caoutchouc A sur le balancier et visser avec la vis ôtée lors de l'étape 2.
- E Introduzca el tapón de goma A en el contrapeso y enrósquelo con el mismo tornillo que quitó en el punto 2.

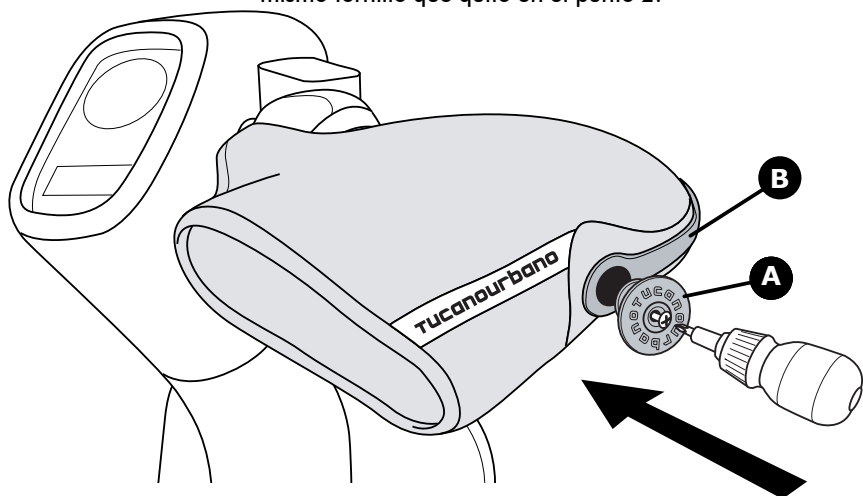

## step E

Modalité 2  
Modalidad 2

- F Serrer le bouchon de caoutchouc A sur le balancier du scooter/de la moto grâce à la bague C fournie. Bien tendre la bague et couper la partie en excès.
- E Apriete el tapón de goma A sobre el contrapeso del scooter o de la moto con la brida C que se suministra. Tense bien la brisa y corte el sobrante.

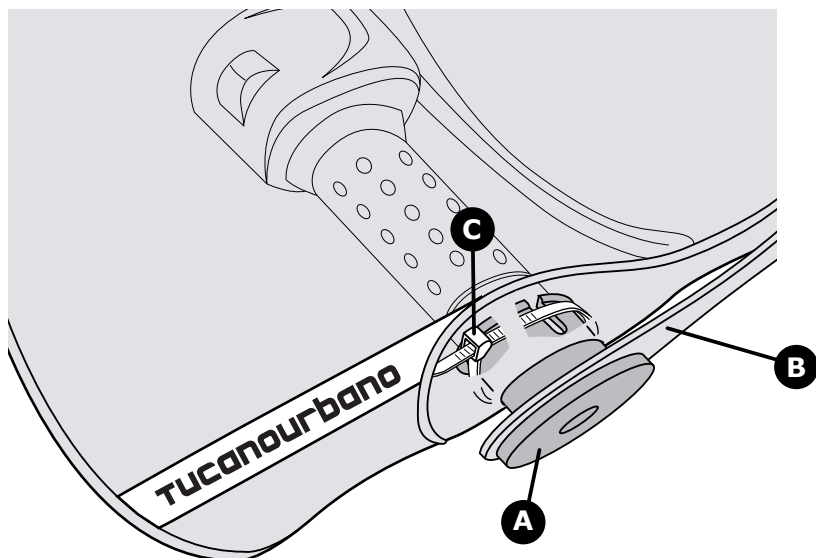

TUCANOURBANO R363 3



# TUCANOURBANO

F INSTRUCTIONS DE MONTAGE  
E MANUAL DE INSTRUCCIONES

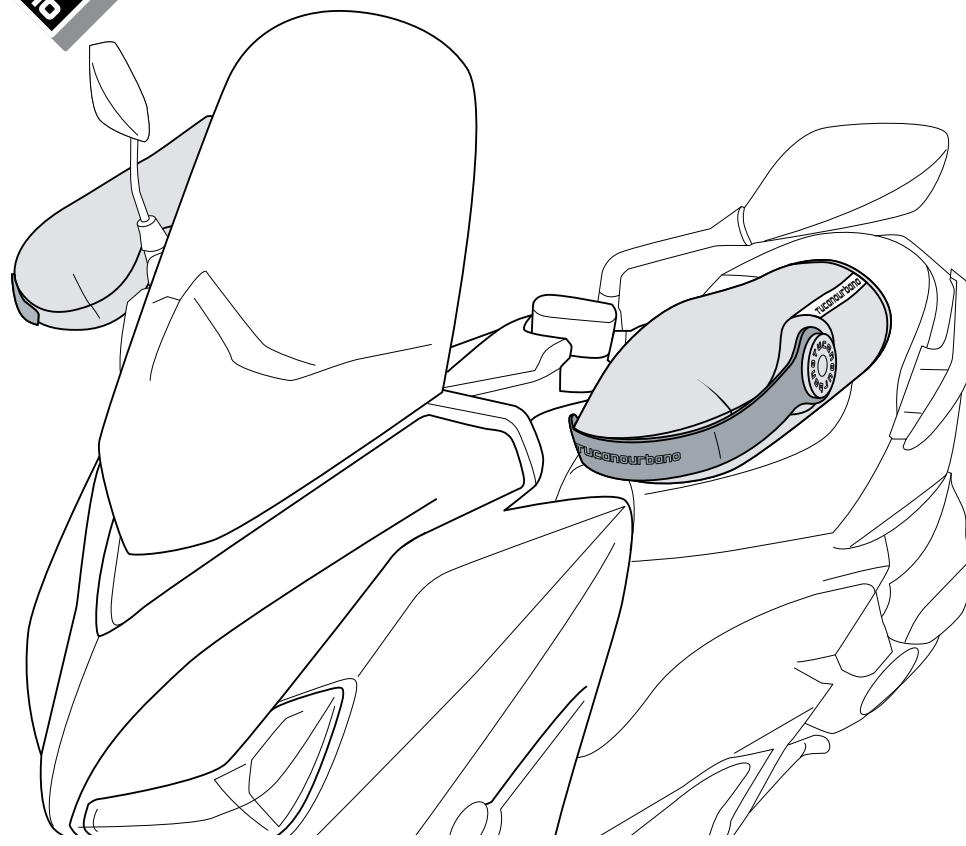

## NOTE

- F Les photos et les dessins sont purement indicatifs. Tucano Urbano se réserve le droit de modifier ou améliorer le produit à tout moment, sans préavis et sans obligation d'apporter de telles modifications à des produits déjà vendus.
- E Las fotos y los dibujos se muestran únicamente a modo de ejemplo. Tucano Urbano se reserva el derecho de modificar o mejorar el producto en cualquier momento, sin previo aviso y sin la obligación de tener que aplicar dichas modificaciones a los productos ya vendidos.

TUCANOURBANO R363



# INSTRUCTIONS DE MONTAGE MANUAL DE INSTRUCCIONES

KIT DE MONTAGE  
KIT DE MONTAJE

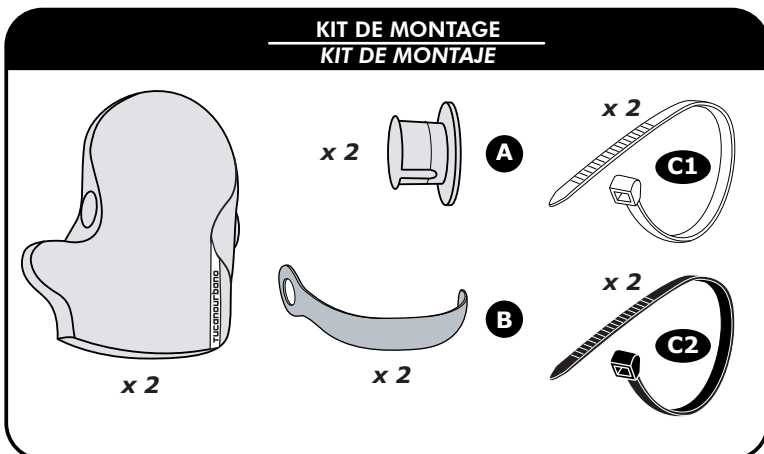

**F** Le couvre-poignée R363 est compatible (\*) avec les guidons équipés de balancier: il est doté d'un élément externe rigide pour la tenue à grande vitesse.

**E** Las manoplas cubre puños R363 son compatibles (\*) con manillares equipados con contrapeso: cuentan con un perfil exterior rígido para lograr estanqueidad a altas velocidades.

(\*) Il est conseillé de consulter le vendeur ou tucanourbano.com pour vérifier la compatibilité avec votre scooter ou votre moto.

(\*) Recomendamos que consulte a su distribuidor o en tucanourbano.com para comprobar la compatibilidad con su scooter o moto.

## step A

**F** Fixer l'élément externe rigide B au couvre poignée R363 grâce aux attaches velcro.

**E** Fije el perfil rígido externo B a la manopla cubre puños R363 con los velcros correspondientes.

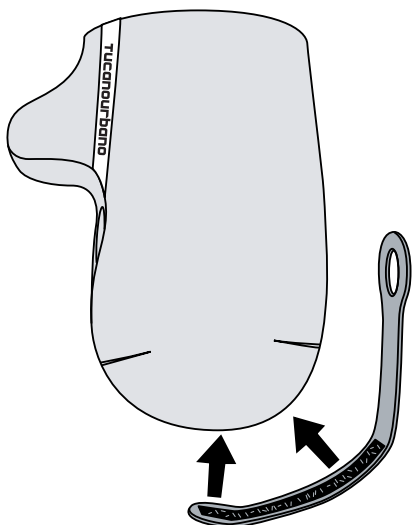

TUCANOURBANO R363 1

## step B

**F** Oter la vis de l'embout comme dans l'illustration.

**E** Desenrosque el tornillo del manillar como se muestra en la figura.

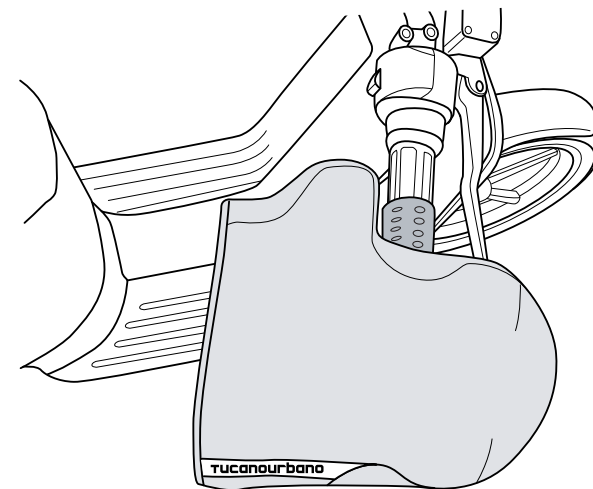

## step C

Modalité 1

**F** Insérer les couvre poignée R363 sur les poignées du scooter/de la moto, en s'assurant qu'elles soient du bon côté. Enfiler la poignée de la direction dans le grand trou et le levier de frein dans le petit trou.

**E** Introduzca la manopla cubre puños R363 en los puños del scooter o la moto, comprobando el sentido correcto. Introduzca el puño del manillar en el orificio grande y la palanca del freno en el orificio pequeño.

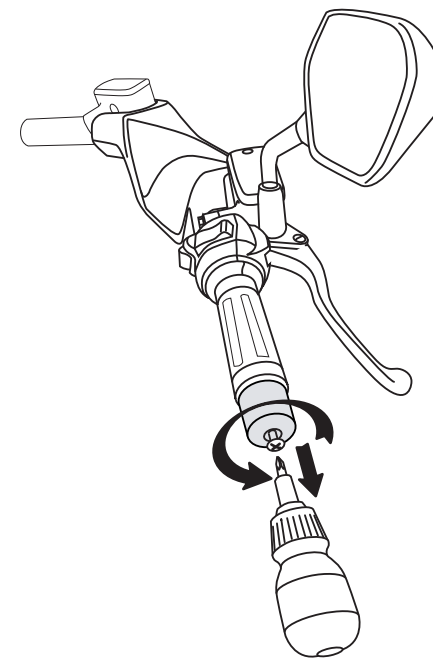

TUCANOURBANO R363 2